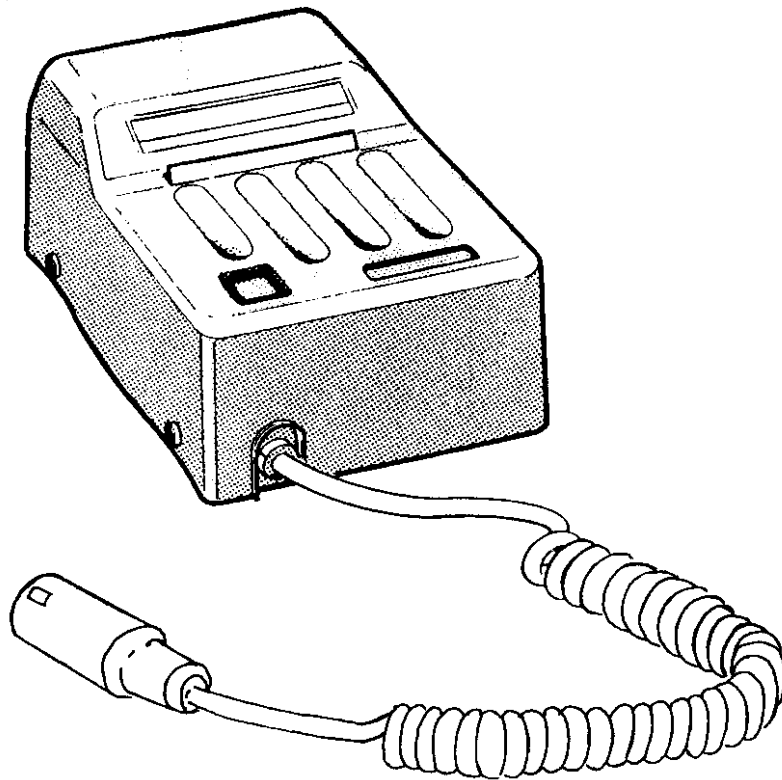

AUTOCHECK DRUCKERHANDBUCH

Druckerbandpatrone wechseln

Druckerpapierrolle wechseln

Fehlersuche

DRUCKERBANDKASSETTE WECHSELN

1. Drucker vom *AUTOCHECK*-Stromkabelbaum abtrennen.
2. Die vier Schrauben aus den Seitenwänden des Oberteils des Druckergehäuses entfernen.

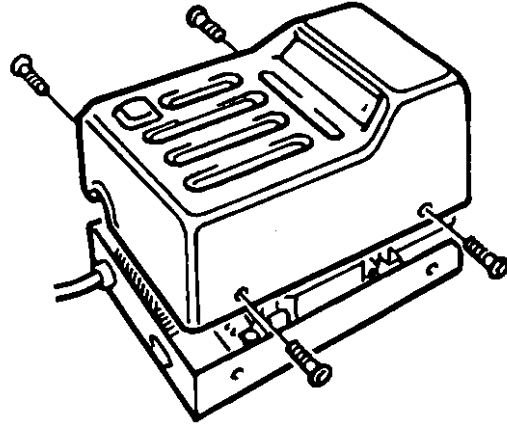

3. Vorsichtig vom Gehäuseboden abheben und zur Seite legen (VORSICHT! Gehäuseoberteil und Gehäuseboden sind durch zwei Drähte miteinander verbunden.)

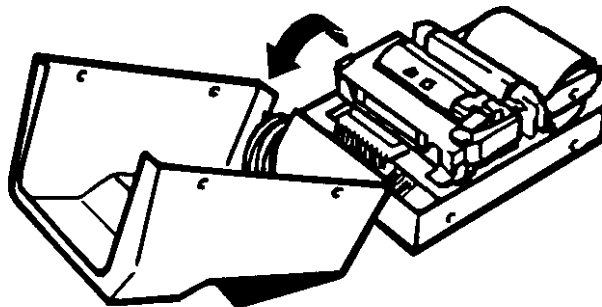

4. Die Bandkassette vorsichtig von der mit „Anheben“ markierten Seite aus herausheben.

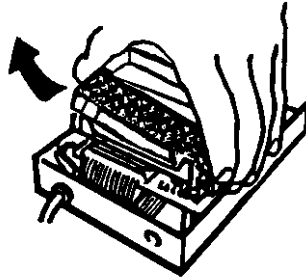

5. Sicherstellen, daß das Band der neuen Kassette mit dem Einstellrad gut gestrafft wird.

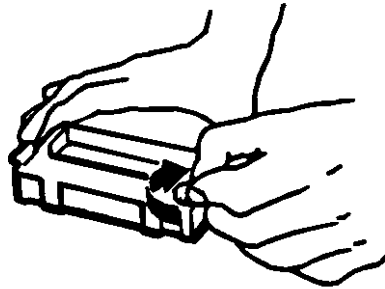

6. Neue Bandkassette gerade ausgerichtet wiedereinsetzen.

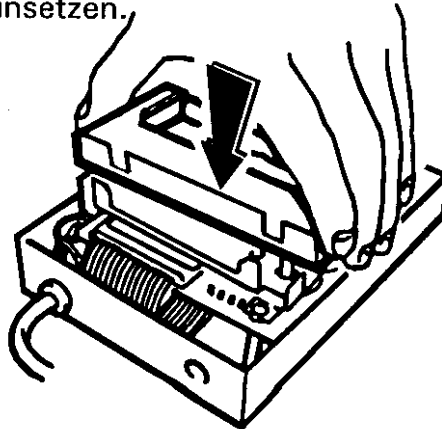

7. Mit dem Einstellrad das Band weiterspulen, bis es gleichmäßig im Schlitz sitzt.

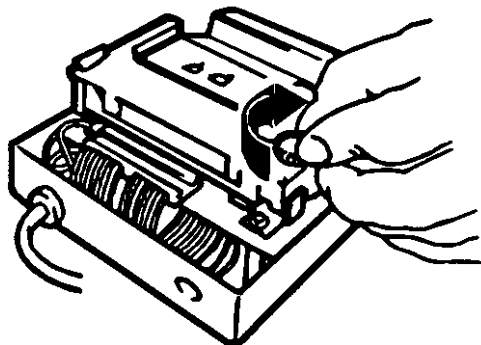

8. Vorsichtig das Oberteil des Druckergehäuses wieder aufsetzen. Sicherstellen, daß das Papier sich nicht zwischen Gehäuseoberteil und -boden verklemmt.

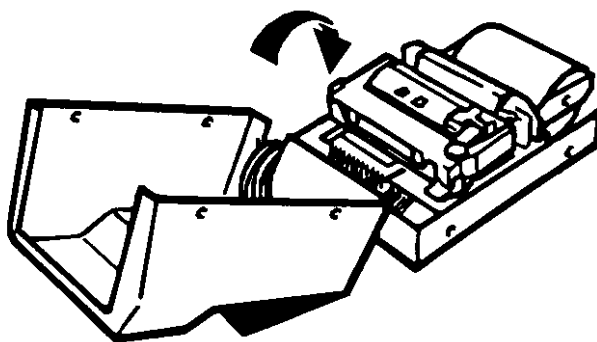

9. Die vier Schrauben zur Befestigung des Oberteils auf dem Gehäuseboden wiedermontieren.
10. Der Drucker ist jetzt einsatzbereit. Im nächsten Abschnitt folgt eine Beschreibung, wie bei Bedarf die Papierrolle auszutauschen ist.

PAPIERROLLE DES DRUCKERS WECHSELN

1. Die Federklammern lösen und die leere Rolle herausnehmen.

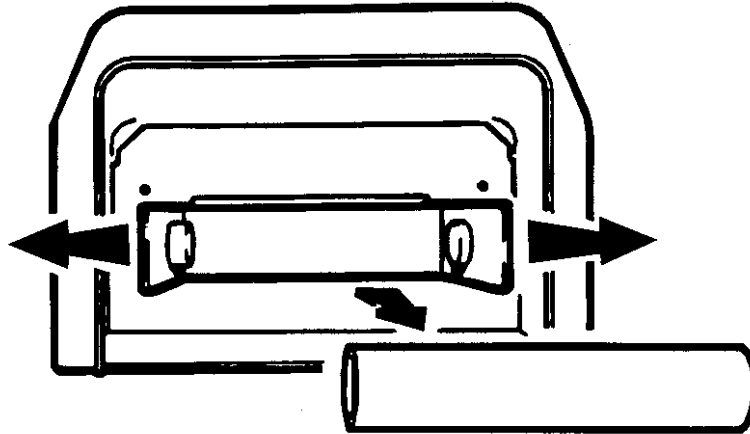

2. Den Drucker an den *AUTOCHECK*-Stromkabelbaum anschließen. Den *AUTOCHECK*-Kabelbaum an die Batterie anschließen.

HINWEIS: Es ist nicht erforderlich, das *AUTOCHECK*-Handgerät an den Kabelbaum anzuschließen.

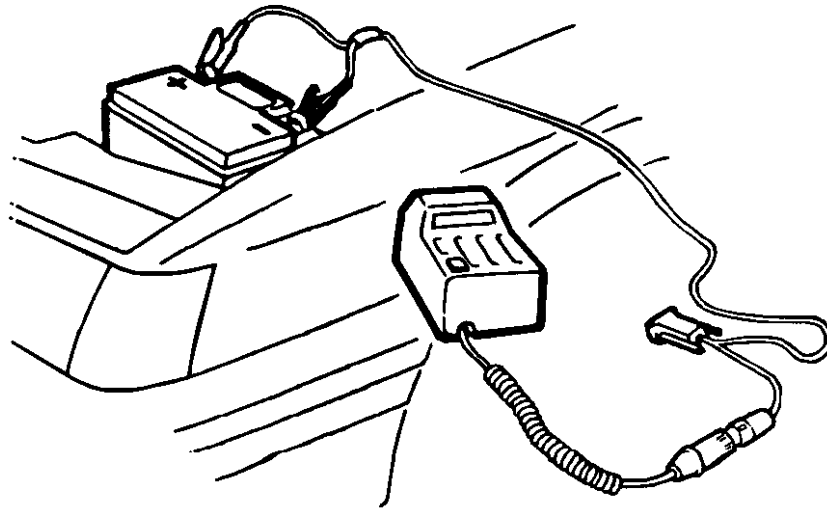

3. Durch Drücken der Papiervorschubtaste das alte Papier aus dem Drucker ganz entfernen.

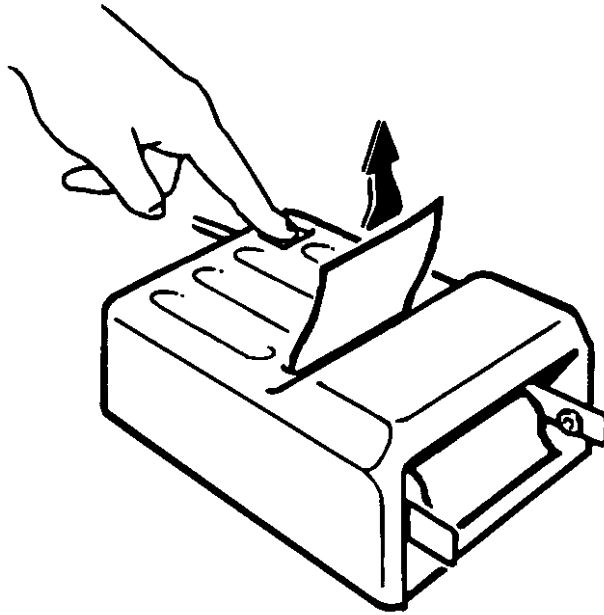

4. Das Klebeband von der neuen Rolle entfernen und Papier gerade abschneiden.

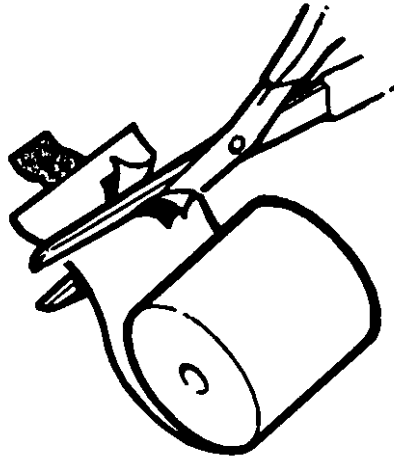

5. Papierrolle in den Schlitz einführen und dabei sicherstellen, daß das Papier von unten von der Rolle aus eingeführt wird.

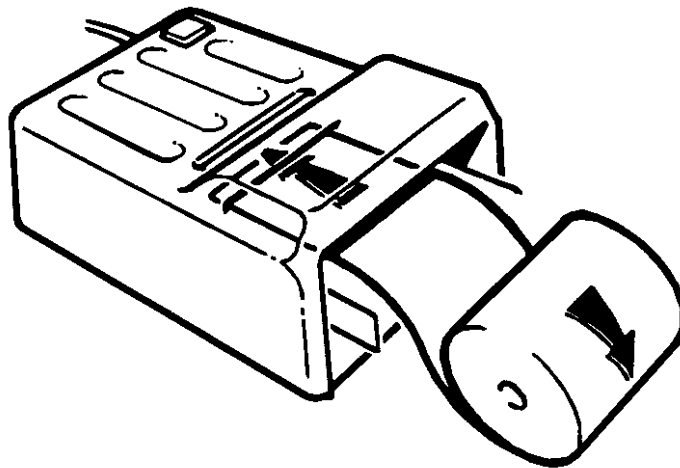

6. Die Papiervorschubtaste drücken, während das Papier durch den Schlitz geführt wird.

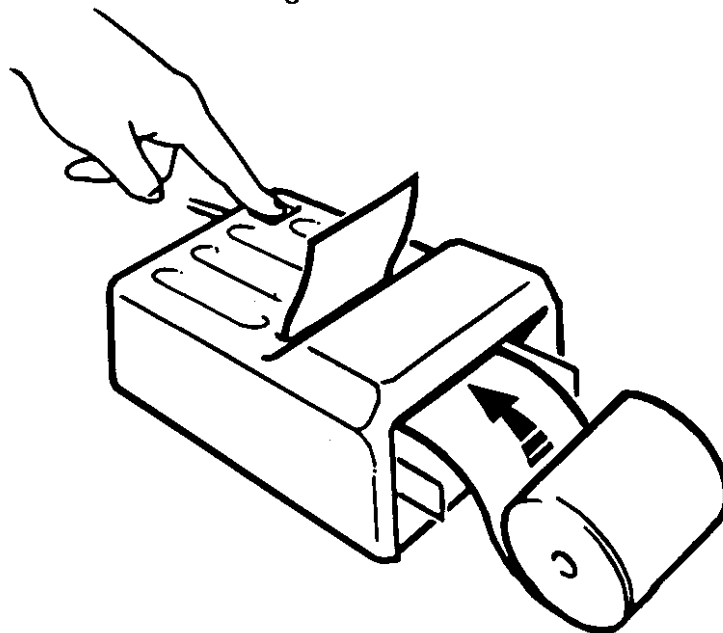

7. Überschüssiges Papier aufrollen. Federklammern öffnen und Papierrolle einsetzen.

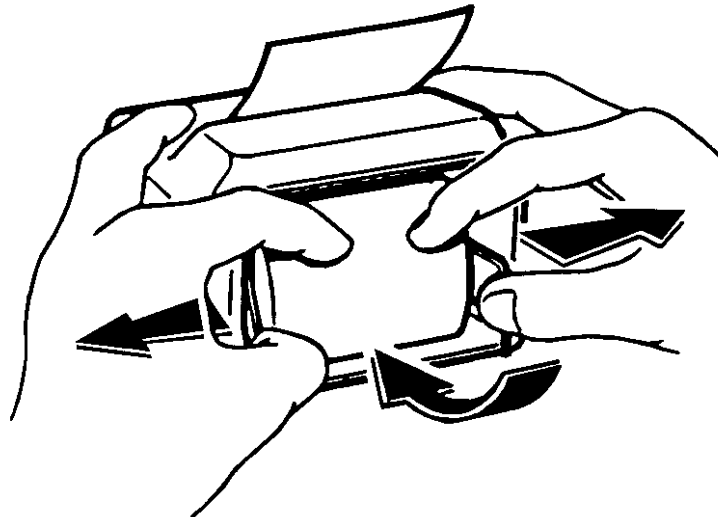

8. Papiervorschubtaste erneut drücken und sicherstellen, daß die Rolle sich ungehindert bewegen kann.

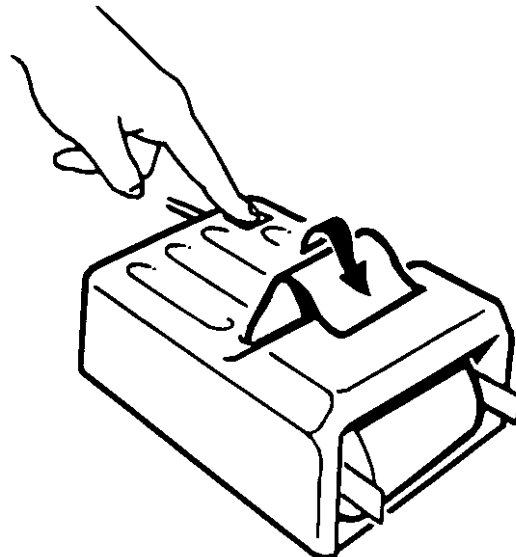

9. Der Drucker ist jetzt einsatzbereit.

Falls der Drucker versagt oder nicht korrekt druckt, folgendes überprüfen:

- a) Liegt ein Papierstau vor?
- b) Sitzt das Druckerband korrekt?
- c) „Springt“ der Druckermechanismus beim Anschluß an den Stromkabelbaum an?
- d) Sind alle Druckernadeln eingezogen? Wenn nicht, wenden Sie sich bitte an Ihr Vertriebsunternehmen.

Wenn kein Strom fließt, folgendes überprüfen:

- a) Ist der Drucker korrekt an den Stromkabelbaum angeschlossen?
- b) Ist die Sicherung innen (4 Ampere) betriebsbereit? (Siehe Gehäuseoberteilabnahme zu Beginn dieses Abschnitts – sicherstellen, daß während der Überprüfung der Sicherung der Drucker vom Stromkabelbaum abgetrennt ist.)

Wenn Sie danach immer noch Schwierigkeiten haben, wenden Sie sich bitte an Ihr Vertriebsunternehmen.